

mitsubishi

HVORDAN LOSSNAY ANVENDES
TYPE

VL-100U-E

Brugsanvisning

(Kundevejledning)

Læs brugsanvisningen grundigt, inden De tager denne Lossnay ventilator i brug, og gem den til senere konsultation.

Installer ikke apparatet selv. (Sikkerhed og ydelse kan i så fald ikke garanteres.)

Vigtige sikkerhedsforanstaltninger



- Sørg for at læse "Vigtige sikkerhedsforanstaltninger", inden De begynder at betjene apparatet. I dette afsnit finder De information om korrekt og sikker anvendelse af apparatet.

- Displayene betyder følgende.

	ADVARSEL	Dette gælder fejlagtig behandling eller forkert betjening, hvilket kan føre til dødelig eller alvorlig personskade.
---	-----------------	---

	FORSIGTIG	Dette gælder fejlagtig behandling af apparatet, som kan føre til personskade eller beskadigelse af Deres hjem, ejendele o. lign.
---	------------------	--

- De grafiske symboler har følgende betydning.

	Forbudt
	Må IKKE skilles ad.
	Må IKKE berøres.
	Må ikke anvendes i nærheden af vand.
	De givne anvisninger skal følges.
	Tag netstikket ud af forbindelse.

Indholdsfortegnelse Side

Før brugen

Sikkerhedsforanstaltninger	44
Når apparatet anvendes	45
Delenes navne	45

Anvendelse af apparatet

Betjening	45
-----------	----

Vedligeholdelse/fejlfinding

Vedligeholdelse	46
Fejlfinding	48
Servicering efter køb	48
Specifikationer	48

Sikkerhedsforanstaltninger



ADVARSEL

	<ul style="list-style-type: none">• Drej ikke omskifteren på Lossnay til ON eller OFF, hvis der er udsivning af brandbare gasser. (Gnister fra elektriske kontakter kan forårsage eksplosioner.) Åbn et vindue og luft ud i værelset.
	<ul style="list-style-type: none">• Forsøg ikke at skille apparatet ad eller ændre det. (Dette kan resultere i stød og/eller personskade.)
	<ul style="list-style-type: none">• Pas på, at apparatet ikke bliver vådt. (Dette kan resultere i stød og/eller personskade.)• Anvend ikke apparatet i badeværelset eller andre steder med høj luftfugtighed. (Dette kan resultere i stød og/eller personskade.)
	<ul style="list-style-type: none">• Anvend apparatet med den foreskrevne mærkespænding og indenfor kontrolkapacitetsområdet. (Forsømmelse af dette kan resultere i brand og/eller stød.)• Kontroller, at der ikke er støv på netstikket. Sæt stikket helt ind i kontakten, og sørg for at det ikke sidder løst. (Forsømmelse af dette kan resultere i brand og/eller stød.)• Forvis Dem om, at den udvendige luftindsugningsåbning er placeret således, at der ikke slipper forbrændingsgasser eller anden udstødning ind. (Hvis indsugningsluften ikke er ren, kan der blive mangel på ilt i værelset.)
	<ul style="list-style-type: none">• Sørg for at tage netstikket ud af vægkontakten, når De udfører vedligeholdelsesarbejde. Stikket må ikke sættes i eller tages ud, hvis De har våde hænder. (Dette kan resultere i stød og/eller personskade.)• Hvis der lugter brændt, eller hvis der opstår andre fejlfunktioner, skal De slukke for apparatet og tage netstikket ud af forbindelse. (Hvis De alligevel bruger apparatet, kan resultatet blive elektrisk gennemslag, stød eller brand.)



FORSIGTIG

	<ul style="list-style-type: none">• Anbring ikke forbrændingsudstyr direkte i luftstrømmen fra apparatet. (Ufuldstændig forbrænding kan resultere i ulykker.)• Anvend ikke apparatet, hvor det er meget varmt, hvor der forefindes olie eller røg, eller i nærheden af åben ild. (Dette kan resultere i brand.)
	<ul style="list-style-type: none">• Der er en ventilator indeni apparatet, som roterer under driften. Stik aldrig noget ind i apparatet under driften. (Dette kan resultere i personskade.)
	<ul style="list-style-type: none">• Monter aldrig apparatet i loftet. (Det kan kun monteres på væggen.)• Hvis den vedlagte ledning er beskadiget, skal den udskiftes af producenten, dennes servicemand eller en lignende kvalificeret person for at undgå farer. (Hvis ledningen ikke bliver udskiftet, kan det resultere i elektrisk stød.)• Husk altid at fastgøre delene godt efter vedligeholdelsesarbejde. (Personskade kan blive resultatet, hvis delene falder ned.)• Kontroller, at apparatet og de udendørs afdækninger er sikkert fastgjort. (Regnvand, som trænger ind i apparatet, kan resultere i stød, brand og/eller vandskade på ting i værelset.)• Apparaturet må ikke anvendes af børn eller personer med en nedsat fysisk, sensoriel eller mental kapacitet eller af personer som ikke eier nødvendig kyndighed eller kundskab, hvis de ikke overvåges eller blir instrueret af voksne.• Børn må overvåges for at garantere at de ikke leger med apparaturet.
	<ul style="list-style-type: none">• Tag aldrig netstikket ud af forbindelse ved at trække i ledningen. Tag altid fat i stikket. (Forsømmelse af dette kan resultere i stød og/eller brand på grund af kortslutning.)• Sørg for at tage netstikket ud af vægkontakten, når apparatet ikke skal anvendes i længere tid. (Forsømmelse af dette kan resultere i forringet isolation med stød og/eller brand på grund af kortslutning til følge.)

Når apparatet anvendes

- **Anbring ikke genstande i umiddelbar nærhed af apparatet.**

Luftudsugnings- og luftindsugningsåbningerne kan herved blokeres eller servicering af Lossnay-elementet kan umuliggøres.

Det kan blive umuligt at tage netstikket ud af vægkontakten.

- **Anvend ikke aerosolspray (som for eksempel insektspray, hårspray eller rensemidler) direkte på apparatet.** Dette kan bevirke, at kabinettet forringes eller lider skade.
- **Bloker ikke kabinettet.** Ventilationen kan herved hindres.
- **Træk ikke diagonalt i netledningen.** Dette vil bevirke, at apparatet ikke fungerer korrekt.
- **For at forhindre tilfrysning eller beskadigelse af Lossnay-elementet, skal De stoppe apparatet, hvis udetemperaturen falder til under -10°C eller hvis luftfugtigheden i værelsen er højere end 40%.**

Delenes navne

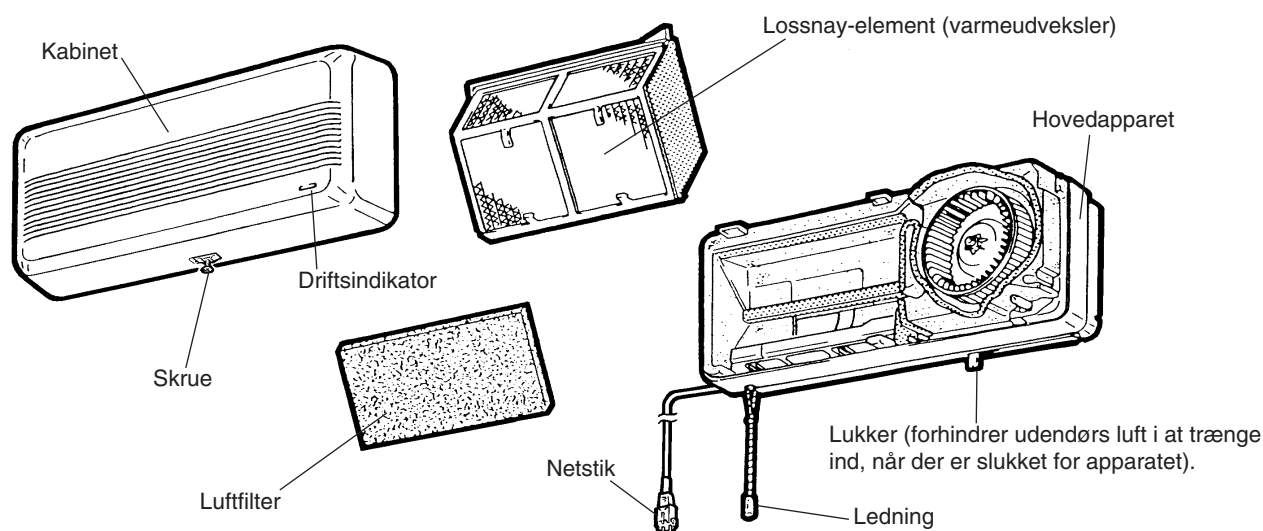

Betjening

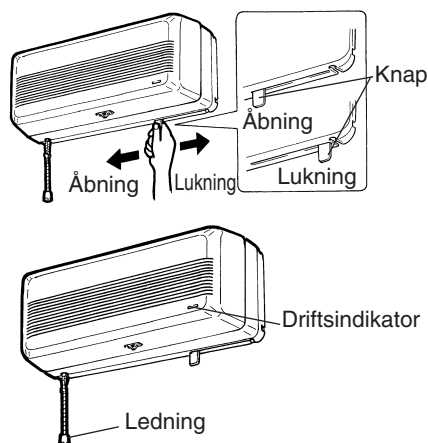

1. Sæt netledningen i vægkontakten.
2. Skyd lukkerknappen til venstre (åben stilling). (Lukkeren skal være åben for ventilation).
3. Træk i ledningen.

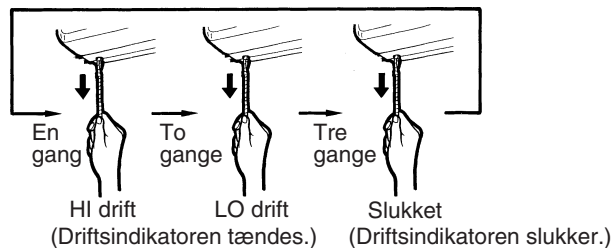

- Når apparatet ikke er igang: Skyd lukkeren til lukket stilling, hvis det blæser.
- Det er muligt at åbne lukkeren, når der er slukket for apparatet, så apparatet kan anvendes til naturlig ventilation.

Vedligeholdelse

Lossnay holder længere, hvis De fjerner støv og snavs, som har samlet sig på luftfilteret og Lossnay-elementet, mindst en gang hver sjette måned.

■ Stå altid på et stabilt underlag, når De monterer eller afmonterer dele under vedligeholdelse.

⚠ ADVARSEL

- Tag altid netstikket ud af vægkontakten, inden De påbegynder vedligeholdelsesarbejde. De må aldrig sætte stikket i eller tage det ud, hvis De har våde hænder. (Dette kan resultere i stød og/eller personskaade)

1

1. Træk i snoren for at slukke for apparatet.
2. Kontroller, at ventilatoren er holdt op med at dreje.
3. Tag netstikket ud af vægkontakten.

2

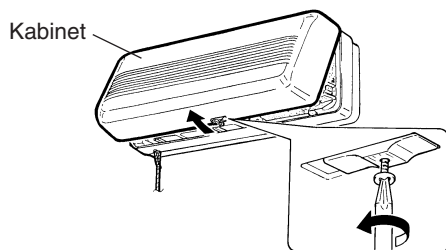

Kontroller, at ventilatoren er holdt op med at dreje og tag derefter panelet af.

- Løsn skruen, der holder kabinettet, og træk kabinettet fremad, så det går af.

3

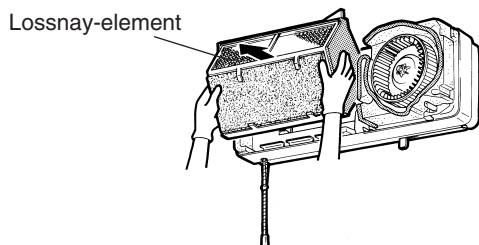

Tag Lossnay-elementet ud.

- Træk det fremad, så det går fri.

4

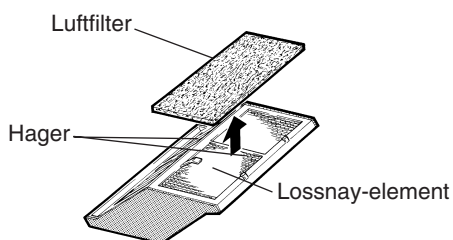

Fjern luftfilteret.

- Tag det af hagerne på Lossnay-elementet.

Rengøring af det udvendige luftfilter

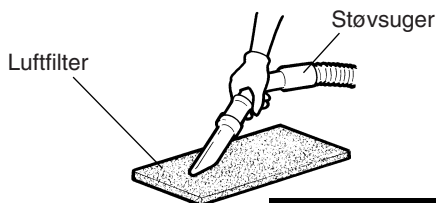

Kan skylles

Bemærk

- Luftfilteret kan lide skade, hvis det skylles under varmt vand eller hvis det skures.
- Husk at tørre luftfilteret, når det er skyllet.
- Glem ikke at sætte luftfilteret på igen.

Rengøring : Fjern støv ved hjælp af en støvsuger.

- Det er også muligt at skylle luftfilteret under lunkent vand eller vaske det med en neutral rengøringsopløsning.

Udskiftning : Skift luftfilteret ud med de separat solgte dele (P-30F), når det har været skyllet omkring fem eller seks gange. Det vil være nødvendigt at skære luftfilteret ned til en størrelse på 346 x 115 (mm).

Rengøring af Lossnay-elementet

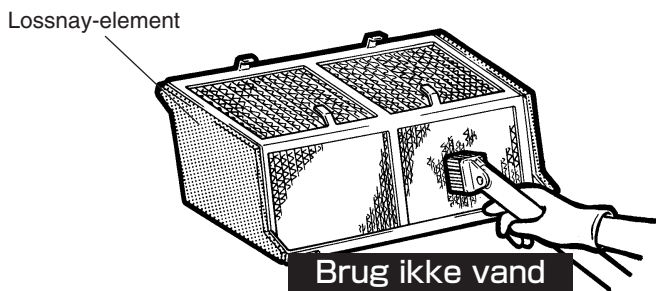

Fjern snavs og støv ved hjælp af en støvsuger.

- Støvsug ved at trykke støvsugerens mundstykke let mod overfladen.

Bemærk

- Lad ikke vand, kemikalier eller flygtige opløsningsmidler komme i kontakt med Lossnay-elementet.
- Anbring ikke Lossnay-elementet i nærheden af åben ild.
- Tryk ikke ledninger, skruetrækkere eller støvsugere med hårde mundstykker ind mod overfladen.

Rengøring af kabinettet/hovedapparatet

- Hvis kabinettet eller hovedapparatet er blevet snavset, skal det tørres af med en klud, som er godt vredet op med en opløsning af et neutralt rengøringsmiddel og lunkent vand. Tør derefter efter med en ren klud for at fjerne rengøringsmidlet helt.

Bemærk

- Anvendelse af følgende stoffer kan føre til beskadigelse eller misfarvning: Malingfortynder, alkohol, benzol, benzin, petroleum, spray, alkaliske rengøringsmidler og kemiske rengøringsmidler.

Montering og kontrol efter vedligeholdelsesarbejde

1

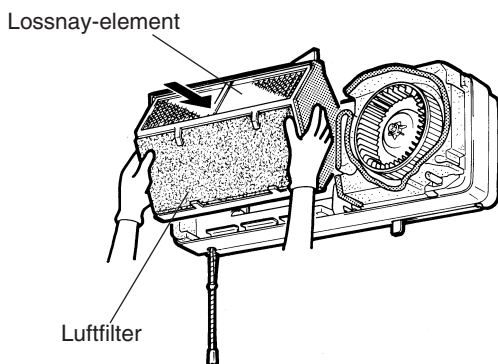

FORSIGTIG

- Efter vedligeholdelsesarbejde skal delen påmonteres forsvarligt. (Personskade kan blive resultatet, hvis delene falder ned)

Luftfilter/Lossnay-element

1. Monter luftfilteret på Lossnay-elementet.
2. Tryk Lossnay-elementet med luftfilteret nederst ind.

2

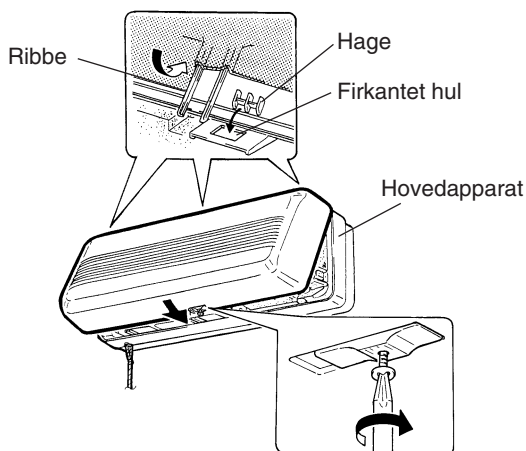

Montering/kontrol af kabinettet

1. Hæng kabinettet på oversiden af hovedapparatet og hold i undersiden, mens De trykker den ind.
2. Fastgør kabinettet ved at stramme den løsne skruer.
3. Sæt netstikket i vægkontakten.

Bemærk

- Husk at sætte netledningen i forbindelse, når panelet er sat på.
- 4. Kontroller følgende:
 - (1) Er hovedapparatet og kabinettet forsvarligt påmonteret?
 - (2) Kommer der en underlig støj fra apparatet?
 - (3) Kommer der luft ud af apparatet på normal vis? (Husk at kontrollere apparatet, mens det er igang)

Fejlfinding

Kontroller, om der er nogen af de følgende problemer med apparatet. Hvis problemet ikke er anført nedenfor, eller hvis problemet vedbliver efter kontrol, skal du kontakte din forhandler, når du har sikret dig, at stikket er taget ud af vægkontakten.

Problem	Årsag	Kontroller følgende
Apparatet virker ikke.	Hovedapparatet strømforsynes ikke	<ul style="list-style-type: none">• Kontroller netstikket.• Kontroller, at maksimalafbryderen (sikring) ikke er udløst.• Kontroller, at der ikke er et strømsvigt.
Apparatet laver en underlig støj.	Kabinettet eller luftfilteret er ikke ordentligt monteret.	Monter kabinettet eller luftfilteret igen.
	Luftfilteret er tilstoppet.	Rengør luftfilteret.
	Lukkeren er lukket.	Åbn lukkeren.
Der kommer mindre luft end sædvanligt ud af apparatet.	Luftfilteret er tilstoppet.	Rengør luftfilteret.
	Lukkeren er lukket.	Åbn lukkeren.

Hvis den vedlagte ledning er beskadiget, skal den udskiftes af producenten, dennes servicemand eller en lignende kvalificeret person for at undgå farer. (Kontakt din forhandler.)

Servicering efter køb

Kontakt din forhandler vedrørende service på din Lossnay Ventilator.

Specifikationer

Model	Forsynings-spænding (V)	Netlednings-frekvens (Hz)	Hak	Effekt-forbrug (W)	Luft-volumen (m ³ /time)	Temperaturud-vekslingseffektivitet (%)	Støj (dB)	Vægt (kg)
VL-100U-E	220-240	50	HI	26	105	70	39	6,5
			LO	23	65	77	29,5	
	220	60	HI	26	90	73	37	
			LO	21	50	80	26	

Søjtverdierne kan være højere end de her angivne. Dette afhænger af værelsets struktur.